



康乃馨
家庭蒸氣浴機組

使用說明書

BS-06 BS-08

客戶用

承蒙購買本公司蒸氣浴組，非常感謝。

敬請於使用前，務必先詳閱說明書，充分了解後再正式使用。

- 本說明書必須置放於使用時容易取閱之處
- 遺失本說明書或有不明之處，請逕向經銷店或本公司洽詢。

壹、為安全使用，務請遵守事項-----	1
貳、本機優點-----	3
參、各部名稱-----	4
肆、蒸氣浴的功效-----	4
伍、使用注意事項-----	4
陸、面板操作說明-----	5





信冠實業股份有限公司

壹、為安全使用，務請遵守事項

為安全使用務請遵守下列事項

- 務請於使用前詳讀下列注意事項以便正確使用
- 表內詳列之各項安全操作注意事項，務必遵守
- 在此所指「人」，不僅是使用者，也包含家族、來訪客人以及承購或承讓機器等人。

◆注意事項如下表

 警告	表示使用方法錯誤假定會引起死亡或重傷的標示
 注意	表示使用方法錯誤假定會引起人身的傷害或發生物質所害的標示

	禁 止
	分 解 禁 止
	接 觸 禁 止
	必 須 實 行
	必 須 連 接 地 線

警告

鍋爐式澡盆設置的浴室不可安裝



禁止使用



因排出燃燒廢氣逆流入室內，恐會發生一氧化碳中毒。

除服務人員以外，嚴禁任意拆解或改造、修理



嚴禁拆解



恐會發生火災、異常動作而受傷。
※如需服務，請逕洽經銷商。

運轉中機器發生異常聲音或異臭時請停止使用並關閉電源



禁止使用



機器發生異常聲音而繼續使用，恐會發生火災或停電。
※原因不明時，請逕洽經銷商。

請確實接受地線，並檢查漏電遮斷開關



接受地線



故障或漏電時會發生漏電感應。
※請逕洽經銷商派員檢查接地線或漏電遮斷開關。

警告

發生打雷時，請即時停止使用並關掉電源。



切斷電源

恐有觸電之危險



本機不可直接沖水或噴灑除霉劑等。



禁止灑水

有電器短路或觸電之危險



安裝及電氣工程，請委託經銷商或專門業者遵照施工說明書確實施工。



安裝注意



注意

請確認主機是否妥適安裝完成。

電源線導管

總電源箱



安裝注意

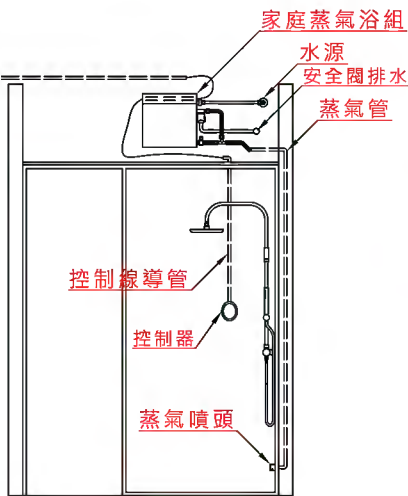

機器發生異常聲音而繼續使用，恐會發生火災或停電。

※原因不明時，請逕洽經銷商。

請先關掉電源開關後始可維修工作。(濕手請不要開關電源)



切斷開關

恐有觸電之危險



特別注意事項

為安全使用務請遵守下列事項



注意

觸控器須確實安裝



安裝注意



注意遵守以免發生故障或觸電。

指定電壓以外電源不可使用



指定電壓 交流220V

禁止使用

注意遵守以免引發觸電或火災。

使用年久後請隨時注意檢查天花板安裝部分有無損壞或鬆脫。



確認安裝



注意若安裝部位損壞而使用時恐會觸電或機器掉落，受傷和引起火災之危險。

機器或主機上，不可放雜物



絕對禁止

會發生故障

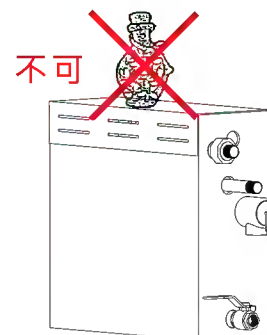

貳、本機優點

優點：機體輕巧，可做隱藏式安裝，不佔空間，不影響浴室原有設計。

操作簡單：設有微電腦按鍵式面板，可隨個人需要，隨時調整溫度與時間，設定完成後，可保持恆溫狀態，操作非常簡單。

另設有藥草香精盒（另購）可搭配使用。

安全設計

- A. 防空燒裝置
- B. 水位自動偵測
- C. 進水使用電磁閥(隔間補水-蒸氣不間斷)
- D. 防止電訊干擾裝置
- E. 接地線安全措施
- F. 壓力安全閥
- G. 60分鐘自動關閉電源裝置

參、各部名稱

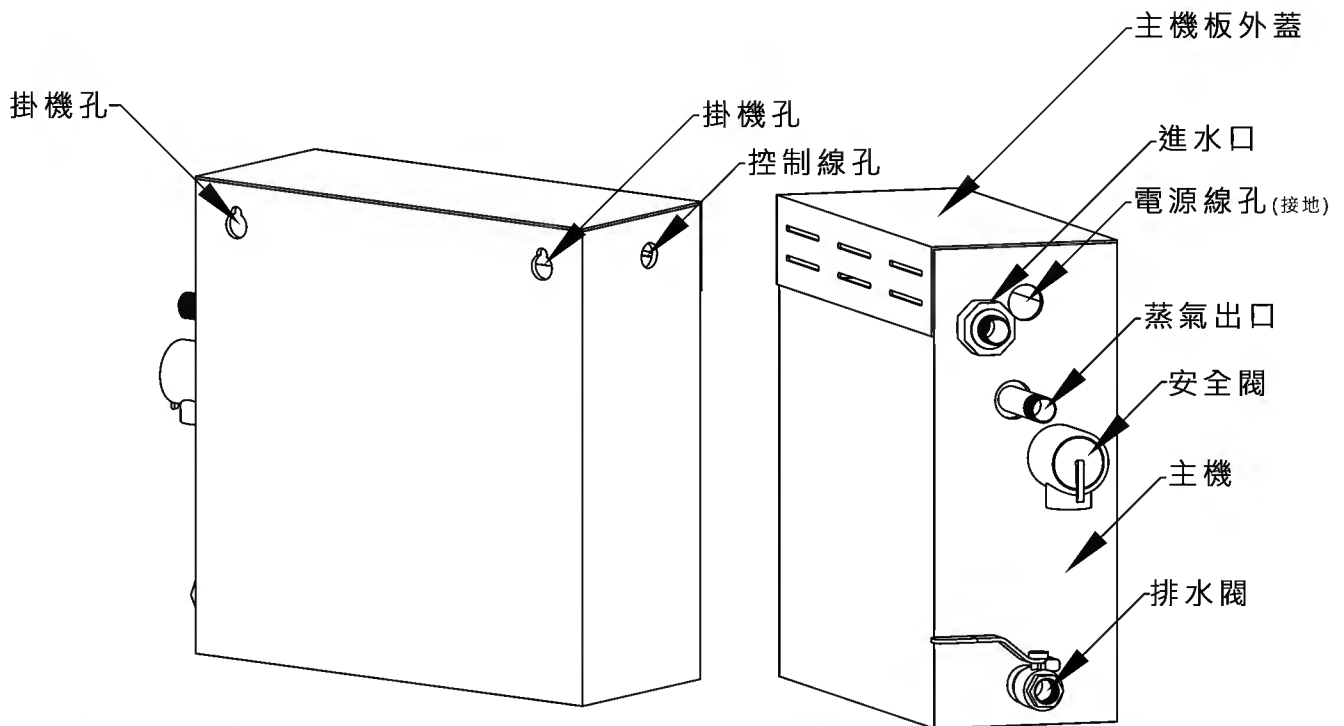

觸控器(感溫器)

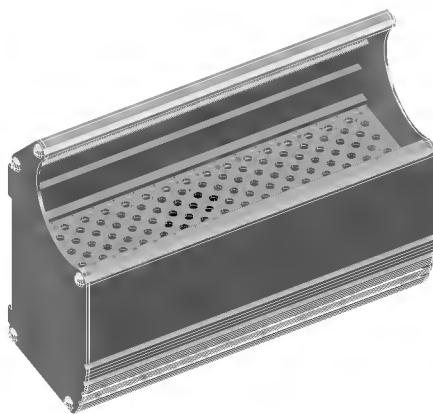

藥草盒(另購)

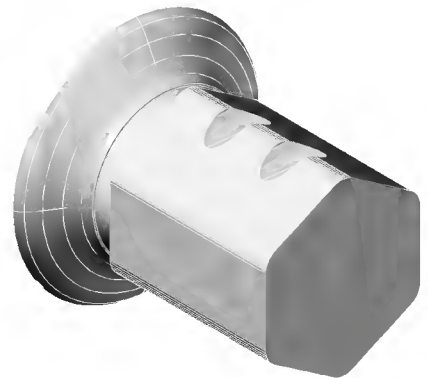

蒸氣噴頭

肆、蒸氣浴的功效

1. 增強心臟功能
2. 強化血管彈性、防止血管硬化
3. 促進新陳代謝，消除體內毒素
4. 消除鬆弛肌膚，恢復皮膚亮麗與彈性
5. 淋巴組織活性化，增強抵抗力
6. 溫差適應力強，避免感冒
7. 身心完全鬆弛，消除緊張，克服失眠
8. 靜態運動，增進內臟功能，消除文明病

伍、蒸氣浴的事項：

請設定所須之時間，約 15 ~ 60 分鐘

大約五分鐘左右即可出氣。

除去衣、飾進入蒸氣室。

放鬆身心、享受蒸氣的滋潤及消除疲勞。

蒸氣室內不可抽煙、運動、喝酒。

如有頭暈或不適，必須立刻離開蒸氣室。

每次蒸氣浴切勿超過 30 分鐘，停留時間過久，會使身體造成傷害。

警告：避免使用如有下列情況：

- 孕婦
- 心臟病
- 心肌梗塞
- 癲癇症
- 高血壓
- 糖尿病
- 健康狀況不佳
- 疾病治療中

若由醫師指導，方可使用。

陸、控制面板操作說明

啟動：按啟動鍵  開始運作，再按一下則關閉。



啟動時顯示幕先顯示前次設定的使用時間10秒鐘

(時間顯示燈  亮起)，接著顯示設定溫度10



秒鐘(溫度顯示燈  亮起)，最後顯示室內溫

度。啟動時無水燈  亮起指示水箱無水，待水

量足夠之後燈號熄滅，加熱燈  亮起才會開始加熱。

調整時間：按選擇鍵  直到時間顯示燈  亮起，顯示剩餘分數，此時可按設定鍵，最長60分鐘。

調整溫度：按選擇鍵  直列溫度顯示  燈亮起，顯示設定溫度，此時可按設定鍵

  以1°C間距調整溫度高低，設定範圍35°C~85°C。

指示燈號： 無水指示燈：表示水量不足，需要注水，水量足夠之後熄滅。

 加熱指示燈：表示加熱中，請小心蒸氣出口。

 時間顯示燈：表示顯示幕正在顯示剩餘分數；剩餘時間在 5 分鐘以內會閃爍提醒。

 溫度顯示燈：表示顯示幕正在顯示設定溫度。

操作按鈕： 啟動鍵、 選擇鍵、  設定鍵

資料儲存：操作過後自動記憶設定溫度及啟動前 5 分鐘內所做的時間修改，供下次啟動時使用。

※本機組設有安全措施，在使用本機後，若未關閉，則本機組在運轉 60 分鐘後，即自動切斷電源，不再運轉。

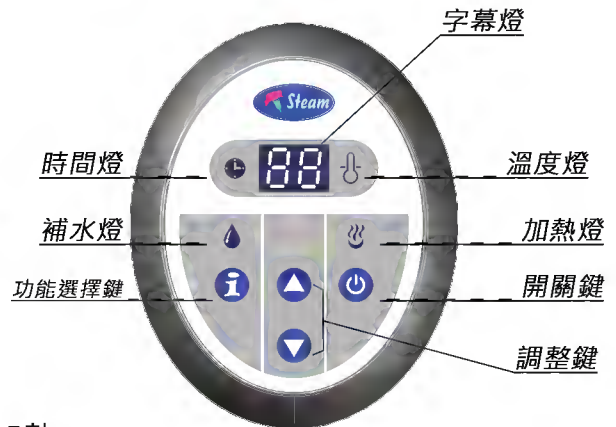



康乃馨
家庭蒸氣浴機組

使用說明書

BS-06A BS-08A

客戶用

承蒙購買本公司蒸氣浴組，非常感謝。

敬請於使用前，務必先詳閱說明書，充分了解後再正式使用。

- 本說明書必須置放於使用時容易取閱之處
- 遺失本說明書或有不明之處，請逕向經銷店或本公司洽詢。

壹、為安全使用，務請遵守事項-----	1
貳、本機優點-----	3
參、各部名稱-----	4
肆、蒸氣浴的功效-----	4
伍、使用注意事項-----	4
陸、面板操作說明-----	5





信冠實業股份有限公司

壹、為安全使用，務請遵守事項

為安全使用務請遵守下列事項

- 務請於使用前詳讀下列注意事項以便正確使用
- 表內詳列之各項安全操作注意事項，務必遵守
- 在此所指「人」，不僅是使用者，也包含家族、來訪客人以及承購或承讓機器等人。

◆注意事項如下表

 警告	表示使用方法錯誤假定會引起死亡或重傷的標示
 注意	表示使用方法錯誤假定會引起人身的傷害或發生物質所害的標示

	禁 止
	分 解 禁 止
	接 觸 禁 止
	必 須 實 行
	必 須 連 接 地 線

警告

鍋爐式澡盆設置的浴室不可安裝

禁止使用



因排出燃燒廢氣逆流入室內，恐會發生一氧化碳中毒。

除服務人員以外，嚴禁任意拆解或改造、修理



嚴禁拆解



恐會發生火災、異常動作而受傷。
※如需服務，請逕洽經銷商。

運轉中機器發生異常聲音或異臭時請停止使用並關閉電源

禁止使用



機器發生異常聲音而繼續使用，恐會發生火災或停電。
※原因不明時，請逕洽經銷商。

請確實接受地線，並檢查漏電遮斷開關

接受地線



故障或漏電時會發生漏電感應。
※請逕洽經銷商派員檢查接地線或漏電遮斷開關。

警告

發生打雷時，請即時停止使用並關掉電源。



切斷電源

恐有觸電之危險



本機不可直接沖水或噴灑除霉劑等。



禁止灑水

有電器短路或觸電之危險



安裝及電氣工程，請委託經銷商或專門業者遵照施工說明書確實施工。



安裝注意



注意

請確認主機是否妥適安裝完成。

電源線導管

總電源箱



安裝注意

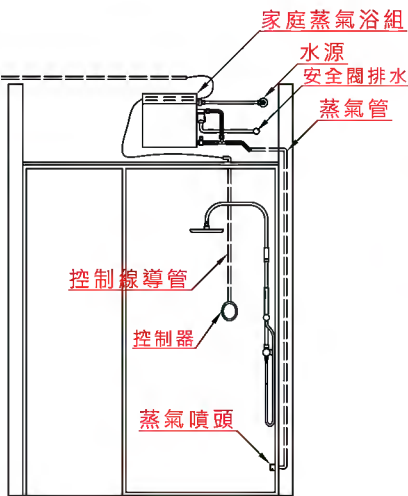

機器發生異常聲音而繼續使用，恐會發生火災或停電。

※原因不明時，請逕洽經銷商。

請先關掉電源開關後始可維修工作。(濕手請不要開關電源)



切斷開關

恐有觸電之危險



特別注意事項

為安全使用務請遵守下列事項



注意

觸控器須確實安裝



安裝注意

注意遵守以免發生故障或觸電。



指定電壓以外電源不可使用



禁止使用

注意遵守以免引發觸電或火災。

指定電壓 交流220V

使用年久後請隨時注意檢查天花板安裝部分有無損壞或鬆脫。



確認安裝

注意若安裝部位損壞而使用時恐會觸電或機器掉落，受傷和引起火災之危險。



機器或主機上，不可放雜物



絕對禁止

會發生故障

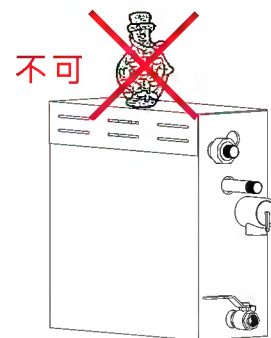

貳、本機優點

優點：機體輕巧，可做隱藏式安裝，不佔空間，不影響浴室原有設計。

操作簡單：設有微電腦按鍵式面板，可隨個人需要，隨時調整溫度與時間，設定完成後，可保持恆溫狀態，操作非常簡單。

另設有藥草香精盒（另購）可搭配使用。

安全設計

- A. 防空燒裝置
- B. 水位自動偵測
- C. 進水使用電磁閥(隔間補水-蒸氣不間斷)
- D. 防止電訊干擾裝置
- E. 接地線安全措施
- F. 壓力安全閥

參、各部名稱

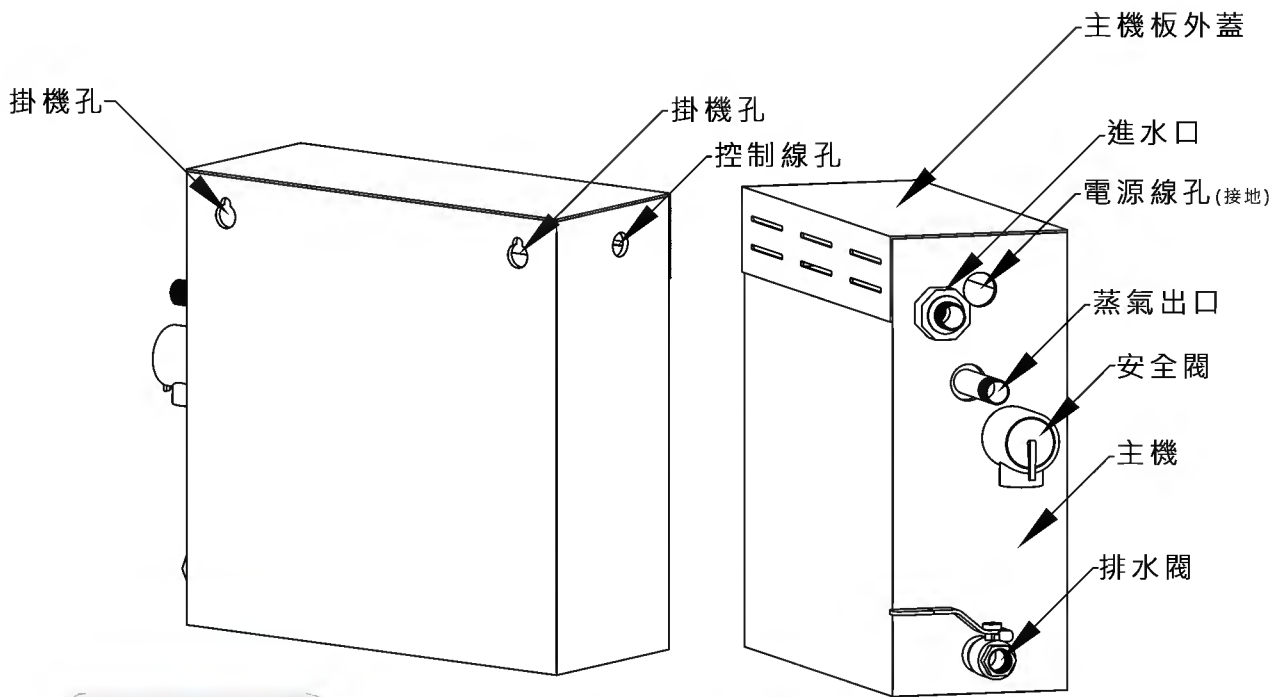

觸控器(感溫器)



藥草盒(另購)



蒸氣噴頭

肆、蒸氣浴的功效

1. 增強心臟功能
2. 強化血管彈性、防止血管硬化
3. 促進新陳代謝，消除體內毒素
4. 消除鬆弛肌膚，恢復皮膚亮麗與彈性
5. 淋巴組織活性化，增強抵抗力
6. 溫差適應力強，避免感冒
7. 身心完全鬆弛，消除緊張，克服失眠
8. 靜態運動，增進內臟功能，消除文明病

伍、蒸氣浴的使用及注意事項：

請設定所須之時間，15、30、45、60 分鐘。

大約五分鐘左右即可出氣。

除去衣、飾進入蒸氣室。

放鬆身心、享受蒸氣的滋潤及消除疲勞。

蒸氣室內不可抽煙、運動、喝酒。

如有頭暈或不適，必須立刻離開蒸氣室。

每次蒸氣浴切勿超過 30 分鐘，停留時間過久，會使身體造成傷害。

警告：避免使用如有下列情況：

- 孕婦
- 心臟病
- 心肌梗塞
- 癲癇症
- 高血壓
- 糖尿病
- 健康狀況不佳
- 疾病治療中



若由醫師指導，方可使用。

陸、控制面板操作說明

啟動：按下啟動鍵  開始運作。

- 按啟動鍵後，機台先行補水，待水量足夠後加熱燈  亮起才會開始加熱。
- 約5分鐘左右出氣，請小心蒸氣出口。

調整時間：

- 按下啟動鍵後，面板 **15** 格燈亮起(表示基本設定時間)。
- 如要增加時間，請再按  鍵一下，亦 **30** 格燈亮，再按  鍵一下 **45** 格燈亮，再按  鍵一下 **60** 格燈亮。

停止：按  鍵至 **60** 格上一格面板燈完全熄滅，表示停止運作。





康乃馨
家庭蒸氣浴機組

施工說明書

BS-06 BS-08

施工用

- 施工前必須詳閱這份施工說明書。
- 安裝工程，請委託經銷商或專門業者遵照施工說明書確實施工。
- 這份施工說明書與使用說明書，交於客戶保存於隨時可取閱之處。

壹、為安全使用，務請遵守事項-----	1
貳、原理-----	3
參、蒸氣室的建構-----	3
肆、選擇適當的蒸氣機組-----	3
伍、蒸氣浴組安裝選擇-----	4
陸、水電工程-----	5
柒、安裝工程-----	6





信冠實業股份有限公司

壹、為安全使用，務請遵守事項

為安全使用務請遵守下列事項

- 務請於使用前詳讀下列注意事項以便正確使用
- 表內詳列之各項安全操作注意事項，務必遵守
- 在此所指「人」，不僅是使用者，也包含家族、來訪客人以及承購或承讓機器等人。

◆注意事項如下表

 警告	表示使用方法錯誤假定會引起死亡或重傷的標示
 注意	表示使用方法錯誤假定會引起人身的傷害或發生物質所害的標示

	禁 止
	分 解 禁 止
	接 觸 禁 止
	必 須 實 行
	必 須 連 接 地 線

警告

鍋爐式澡盆設置的浴室不可安裝

 **禁止使用**



因排出燃燒廢氣逆流入室內，恐會發生一氧化碳中毒。

除服務人員以外，嚴禁任意拆解或改造、修理

 **嚴禁拆解**



恐會發生火災、異常動作而受傷。
※如需服務，請逕洽經銷商。

運轉中機器發生異常聲音或異臭時請停止使用並關閉電源

 **禁止使用**



機器發生異常聲音而繼續使用，恐會發生火災或停電。
※原因不明時，請逕洽經銷商。

請確實接受地線，並檢查漏電遮斷開關

 **接受地線**



故障或漏電時會發生漏電感應。
※請逕洽經銷商派員檢查接地線或漏電遮斷開關。

特別注意事項

為安全使用務請遵守下列事項

! 注意

觸控器須確實安裝



安裝注意



注意遵守以免發生故障或觸電。

指定電壓以外電源不可使用



禁止使用

指定電壓 交流220V

注意遵守以免引發觸電或火災。

使用年久後請隨時注意檢查天花板安裝部分有無損壞或鬆脫。



確認安裝



注意若安裝部位損壞而使用時恐會觸電或機器掉落，受傷和引起火災之危險。

機器或主機上，不可放雜物



絕對禁止

會發生故障。

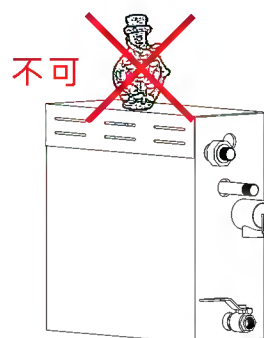

! 警告

發生打雷時，請即時停止使用並關掉電源。



切斷電源

恐有觸電之危險。



本機不可直接沖水或噴灑除霉劑等。



禁止灑水

有電器短路或觸電之危險。



安裝及電氣工程，請委託經銷商或專門業者遵照施工說明書確實施工。



安裝注意



! 注意

請確認主機是否妥適安裝完成。

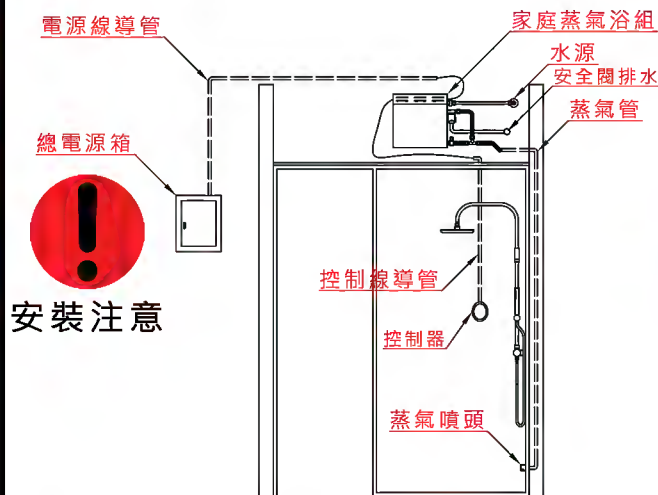

安裝注意

機器發生異常聲音而繼續使用，恐會發生火災或停電。

※原因不明時，請逕洽經銷商。

請先關掉電源開關後始可維修工作。(濕手請不要開關電源)

!
切斷開關



恐有觸電之危險。

貳、原理：水→水箱→加熱器→蒸氣

參、蒸氣室的建構：

蒸氣室係於一個近乎密閉的空間，以蒸氣機加熱產生蒸氣，導入室內以達到三溫暖熱蒸之效果。

如：家庭內之蒸氣室多與淋浴間共用，即與淋浴拉門加上頂蓋，將蒸氣導入室內即為蒸氣室。

蒸氣室的天花板在建構時最好有一個斜面角度，使蒸氣在凝結成水滴時，可沿此斜面流到牆壁再留至地面排水。

肆、選擇適當的蒸氣機組

型號	容量 KW	最大空間 m ³	電壓 V	線徑 mm ²	電流 A
BS - 06	6	3.5	220V	5.5	30
BS - 06	8	7	220V	8	40

觸控器尺寸：13.8 x 2.5 x 11.3 cm

※營業用須另行告知

另可裝配220V單向（正常生產品）。

220V三相或380V三相用電，交貨時間為10個工作天。

伍、蒸氣機組安裝選擇

- ◎ 選擇方便裝置給水管路、蒸氣輸送管路與電路配線，且易於檢查維修機體的地方安裝。
- ◎ 蒸氣機組機體盡可能安裝在靠近浴室或蒸氣室的地方。蒸氣輸送管路最好於管路外圍包覆或增加保溫設施。
- ◎ 適合安裝位置包括有：洗面化妝台下、浴室相鄰的房間、浴室天花板隔間內。
- ◎ 蒸氣浴主機體不宜安裝於室外潮濕、冰冷或容易使機件老化、侵蝕的地方；也不可讓主機及蒸氣導管接近放置易燃物品如油漆、溶劑或汽油之處所。
- ◎ 安裝蒸氣浴組時只要安裝處所區域是確定安全的，即可依使用者的方便或喜好，將機體置於牆上或地面。而但需確保機體水平直立固定，不可歪斜不穩固。

安裝於天花板

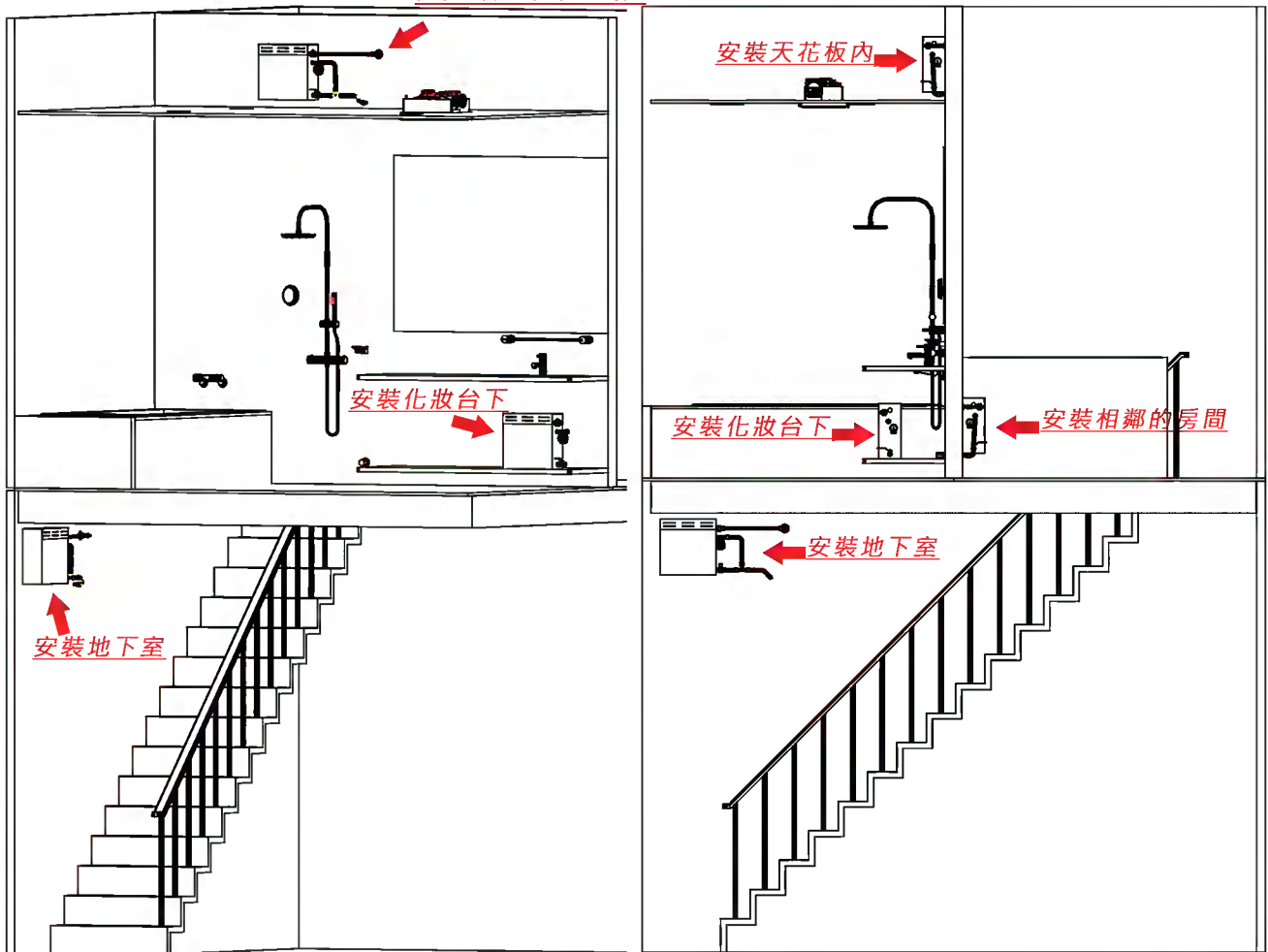

(圖一)

(圖二)

陸、水電工程

配管工程

- 1 預先選定適當安裝蒸氣浴組主機位置，以配合管路施工。
- 2 供、排水管路蒸氣輸送管路、控制面板預留孔與控制線導管這些工程需在牆面完成前施工完成。
- 3 蒸氣管路最好有包覆或保溫設施。
- 4 蒸氣浴組其入水口與蒸氣出口都用PF 1/2管牙（外牙）。
- 5 蒸氣導管需用不銹管配置，禁止使用PVC或其他管材。蒸氣頭為PF 1/2內螺牙，若使用3/4" 管材在出口處需做轉換為PF 1/2之外螺牙
- 6 蒸氣輸送管路禁止安裝任何開關閥，也不可設有U型彎曲或凹陷之配管。其原則為必須假設在蒸氣輸送管路內有凝結水時，它可以完全由管路流至蒸氣頭排出，不會有水殘留在管路之中。
- 7 蒸氣室所預留之蒸氣出口管路，需是PF 1/2外牙，凸出壁面約18mm，而且必須高於浴室地面15~20cm。（或角落之處。這樣不易碰到或燙傷且較舒適。）
- 8 控制面板必須裝置於蒸氣室內，故蒸氣室內需有與預留孔（用1P配線盒，且直立）。此亦為控制線導管在蒸氣室內的出口。其位置需視使用者所在最方便操作的地方。

如裝置於蒸氣室外亦可，但無法設定溫度，只能設定時間

配電工程

- 1 尋找一適當電源，需能符合蒸氣浴組使用，並配合適當規格之電線，將線路由電源處延伸至蒸氣浴組安裝位置。
- 2 插頭和插座其耐用電壓不能小於250V，其所能承受之最大電流負載值需等於或大於 BS-06=30Amps BS-08=40Amps。
- 3 若電源開關使用無熔絲開關，則可直接使用適當規格之電線延伸至蒸氣浴組預定安裝位置。
- 4 每一電路都需安裝漏電斷路器於配電箱內確保安全。

蒸氣機施工說明

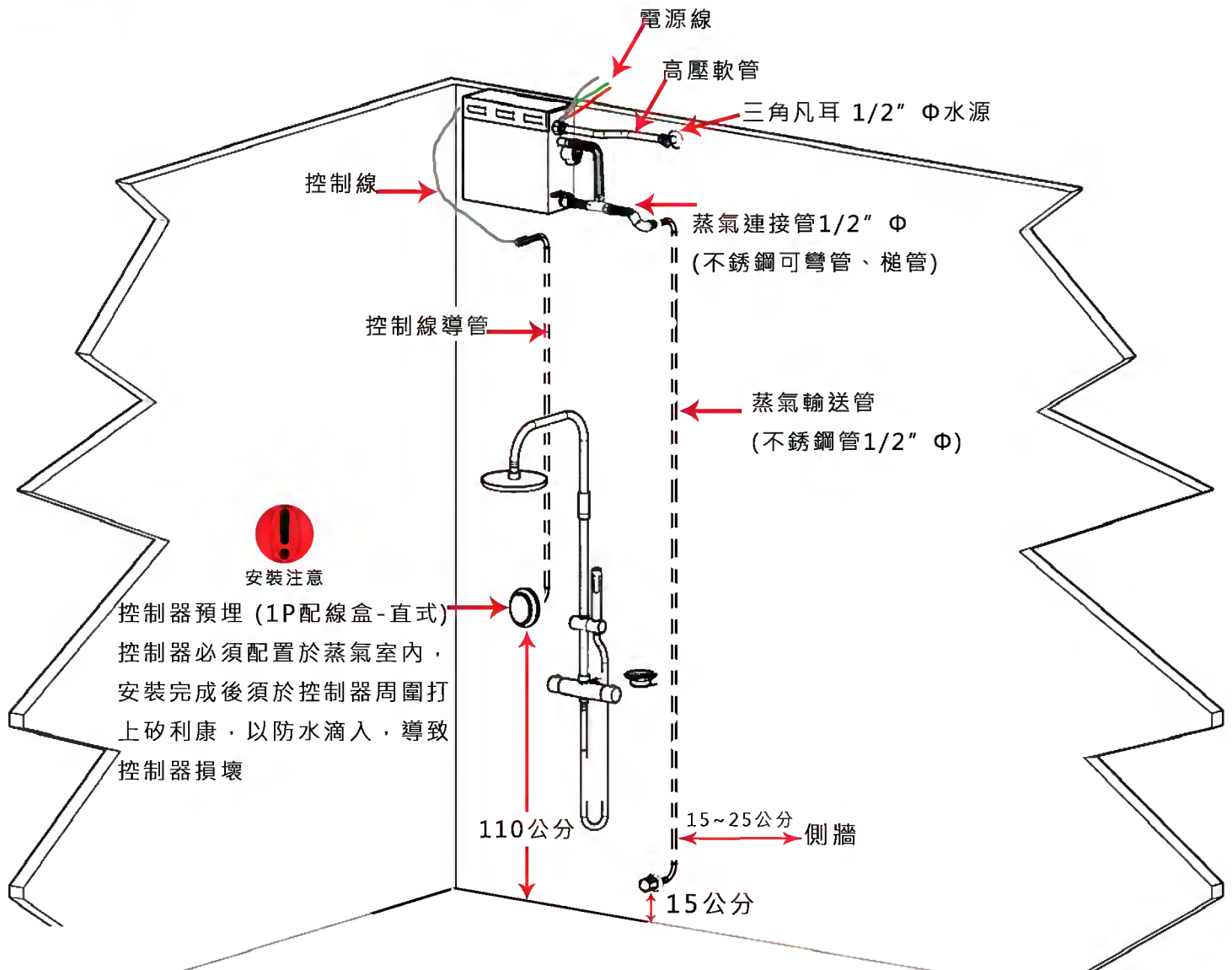

※蒸氣管、排水管須獨立配管較適合，且管路須低於蒸氣機

柒、安裝工程

管路連接

- 1 拆箱後請先確認配件是否齊全：控制面板、控制線、蒸氣頭、飾蓋。
- 2 將蒸氣浴組放置於預先選定安裝之處。

* 壁面安裝

- a 牆面必須是垂直的
- b 將蒸氣浴組護蓋外側的 2 顆螺絲拆下。
- c 打開護蓋，於另一側的機體外殼有兩個掛機孔。
- d 測量兩孔距離，在牆上鑽孔打入膨脹螺絲。

- e 將蒸氣浴組掛上，鎖上螺絲，注意不可傾斜。
- f 確保螺絲能承受蒸氣浴組的重量。（空機種11.5kg，入水後約重15.5kg）

* 放置地面或平台

- a 以不妨礙通行，不會遭受碰撞為原則，以免機體與管路受損。
- b 確保地面平坦，機體必須垂直直立不可傾斜。

3 連接進水管到機體入水口

- a 可裝設一開關閥以控制水源

4 蒸氣浴組的蒸氣出口，在連接至蒸氣輸送管路時需使用白鐵浪管（伸縮）接頭做連接。（禁止安裝任何開關閥在蒸氣管路上，也不可增設其他管路，避免阻隔蒸氣的流動。）

安裝蒸氣頭

- 1 先將飾蓋套入蒸氣頭，並將蒸氣頭鎖固於蒸氣室蒸氣管路出口，確定蒸氣頭的出口朝向地面。上面缺口可使用香精。
- 2 安裝蒸氣頭與飾蓋時需注意避免刮傷。
- 3 另可購藥草盒安裝。

※以上管路連接時，需確實做好止洩防漏工作。

連接電源

- 1 確認蒸氣浴組所需的電源規格與即將連接的電源是否符合，而且是專用迴路，附漏電斷路器。
- 2 確認即將連接的電源開關是關閉的。
- 3 將蒸氣浴組護蓋外側的兩顆螺絲拆下，移開護蓋。
- 4 以適當方式將蒸氣浴組電源線與接地線（L1、L2、GND）與預留之電源側連接。綠色接地線（GND）需確實連接，且不可接在任何有帶電的物體上。
- 5 若使用插頭與插座時其所能承受之電壓不得小於250V，其所能承受之最大電流負載值需等於或大於 BS-06=30Amps BS-08=40Amps。

連接控制線

- 1 取出控制線，將控制線由蒸氣浴組安裝位置，經由導管穿越至蒸氣室的預留孔。（或由蒸氣室穿至蒸氣浴組處。）
- 2 將蒸氣浴組側的控制線插頭穿過配線預留孔，將此插頭插入主機板上的接頭座。主機板上有兩處插座，任何一個都可。

安裝控制面板

1. 先將配電盒內異物清除，將面板固定於配線盒，將電話式活動插頭插入控制面板的接頭座內。
2. 先試機是否正常運轉，如一切正常後將控制面板與固定座接合。
3. 取出SILICON膠，沿控制面板與牆面貼合的周圍隙縫，填滿密封。以阻隔水氣進入控制面板，避免造成控制器故障。

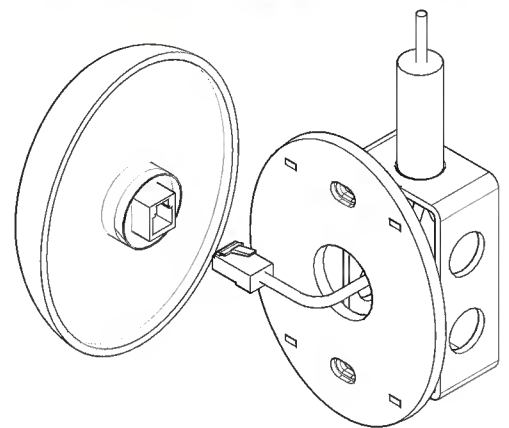
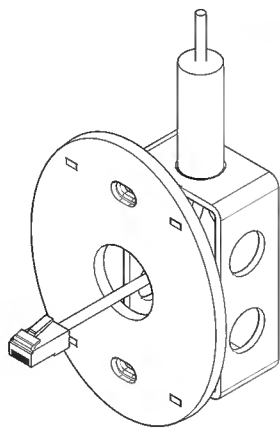
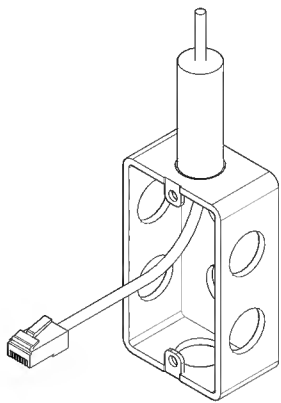
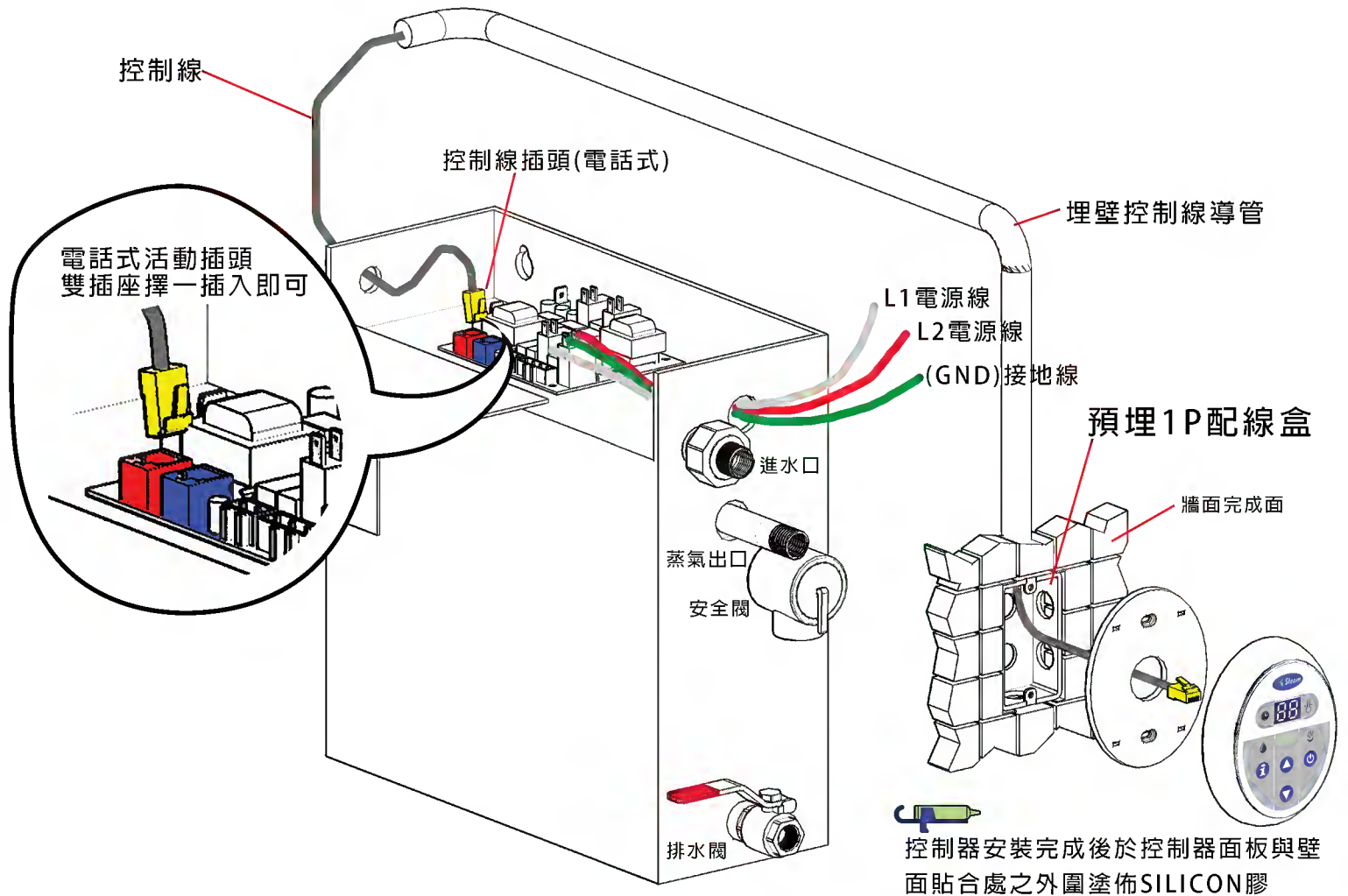

① 安裝地點先預埋1P配線盒

② 先將控制器與固定座分開。後把固定座安裝於配線盒

③ 控制線端子須準確插入控制器背面之插座

④ 控制器對準固定座按下即可



康乃馨
家庭蒸氣浴機組

施工說明書

BS-06A BS-08A

施工用

- 施工前必須詳閱這份施工說明書。
- 安裝工程，請委託經銷商或專門業者遵照施工說明書確實施工。
- 這份施工說明書與使用說明書，交於客戶保存於隨時可取閱之處。

壹、為安全使用，務請遵守事項-----	1
貳、原理-----	3
參、蒸氣室的建構-----	3
肆、選擇適當的蒸氣機組-----	3
伍、蒸氣浴組安裝選擇-----	4
陸、水電工程-----	5
柒、安裝工程-----	6





信冠實業股份有限公司

壹、為安全使用，務請遵守事項

為安全使用務請遵守下列事項

- 務請於使用前詳讀下列注意事項以便正確使用
- 表內詳列之各項安全操作注意事項，務必遵守
- 在此所指「人」，不僅是使用者，也包含家族、來訪客人以及承購或承讓機器等人。

◆注意事項如下表

 警告	表示使用方法錯誤假定會引起死亡或重傷的標示
 注意	表示使用方法錯誤假定會引起人身的傷害或發生物質所害的標示

	禁 止
	分 解 禁 止
	接 觸 禁 止
	必 須 實 行
	必 須 連 接 地 線

警告

鍋爐式澡盆設置的浴室不可安裝

 **禁止使用**



因排出燃燒廢氣逆流入室內，恐會發生一氧化碳中毒。

除服務人員以外，嚴禁任意拆解或改造、修理

 **嚴禁拆解**



恐會發生火災、異常動作而受傷。
※如需服務，請逕洽經銷商。

運轉中機器發生異常聲音或異臭時請停止使用並關閉電源

 **禁止使用**



機器發生異常聲音而繼續使用，恐會發生火災或停電。
※原因不明時，請逕洽經銷商。

請確實接受地線，並檢查漏電遮斷開關

 **接受地線**



故障或漏電時會發生漏電感應。
※請逕洽經銷商派員檢查接地線或漏電遮斷開關。

特別注意事項

為安全使用務請遵守下列事項

⚠ 注意

觸控器須確實安裝



安裝注意



注意遵守以免發生故障或觸電。

指定電壓以外電源不可使用



禁止使用

指定電壓 交流220V

注意遵守以免引發觸電或火災。

使用年久後請隨時注意檢查天花板安裝部分有無損壞或鬆脫。



確認安裝



注意若安裝部位損壞而使用時恐會觸電或機器掉落，受傷和引起火災之危險。

機器或主機上，不可放雜物



絕對禁止

會發生故障。

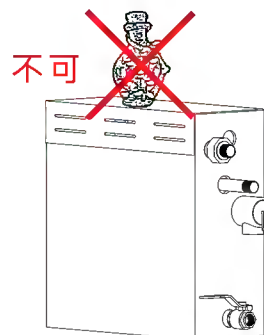

⚠ 警告

發生打雷時，請即時停止使用並關掉電源。



切斷電源

恐有觸電之危險。



本機不可直接沖水或噴灑除霉劑等。



禁止灑水

有電器短路或觸電之危險。



安裝及電氣工程，請委託經銷商或專門業者遵照施工說明書確實施工。



安裝注意



請確認主機是否妥適安裝完成。

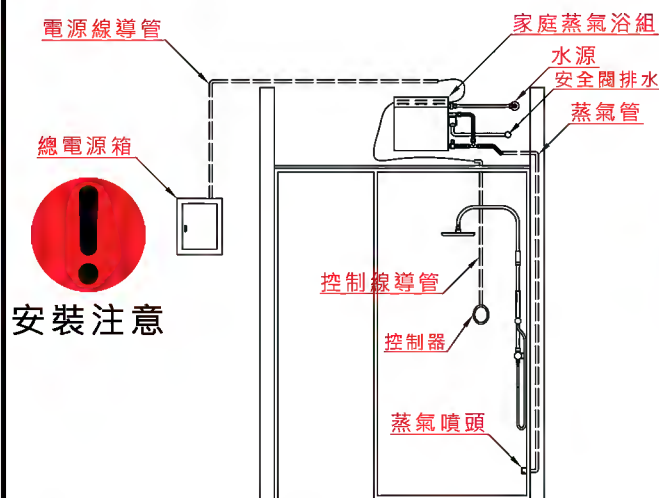

安裝注意

機器發生異常聲音而繼續使用，恐會發生火災或停電。
※原因不明時，請逕洽經銷商。

請先關掉電源開關後始可維修工作。(濕手請不要開關電源)



恐有觸電之危險。

貳、原理：水→水箱→加熱器→蒸氣

參、蒸氣室的建構：

蒸氣室係於一個近乎密閉的空間，以蒸氣機加熱產生蒸氣，導入室內以達到三溫暖熱蒸之效果。

如：家庭內之蒸氣室多與淋浴間共用，即與淋浴拉門加上頂蓋，將蒸氣導入室內即為蒸氣室。

蒸氣室的天花板在建構時最好有一個斜面角度，使蒸氣在凝結成水滴時，可沿此斜面流到牆壁再留至地面排水。

肆、選擇適當的蒸氣機組

型號	容量 KW	最大空間 m ³	電壓 V	線徑 mm ²	電流 A
BS - 06	6	3.5	220V	5.5	30
BS - 06	8	7	220V	8	40

觸控器尺寸：13.8 x 2.5 x 11.3 cm

※營業用須另行告知

另可裝配220V單向（正常生產品）。

220V三相或380V三相用電，交貨時間為10個工作天。

伍、蒸氣機組安裝選擇

- ◎ 選擇方便裝置給水管路、蒸氣輸送管路與電路配線，且易於檢查維修機體的地方安裝。
- ◎ 蒸氣機組機體盡可能安裝在靠近浴室或蒸氣室的地方。蒸氣輸送管路最好於管路外圍包覆或增加保溫設施。
- ◎ 適合安裝位置包括有：洗面化妝台下、浴室相鄰的房間、浴室天花板隔間內。
- ◎ 蒸氣浴主機體不宜安裝於室外潮濕、冰冷或容易使機件老化、侵蝕的地方；也不可讓主機及蒸氣導管接近放置易燃物品如油漆、溶劑或汽油之處所。
- ◎ 安裝蒸氣浴組時只要安裝處所區域是確定安全的，即可依使用者的方便或喜好，將機體置於牆上或地面。而但需確保機體水平直立固定，不可歪斜不穩固。

安裝於天花板

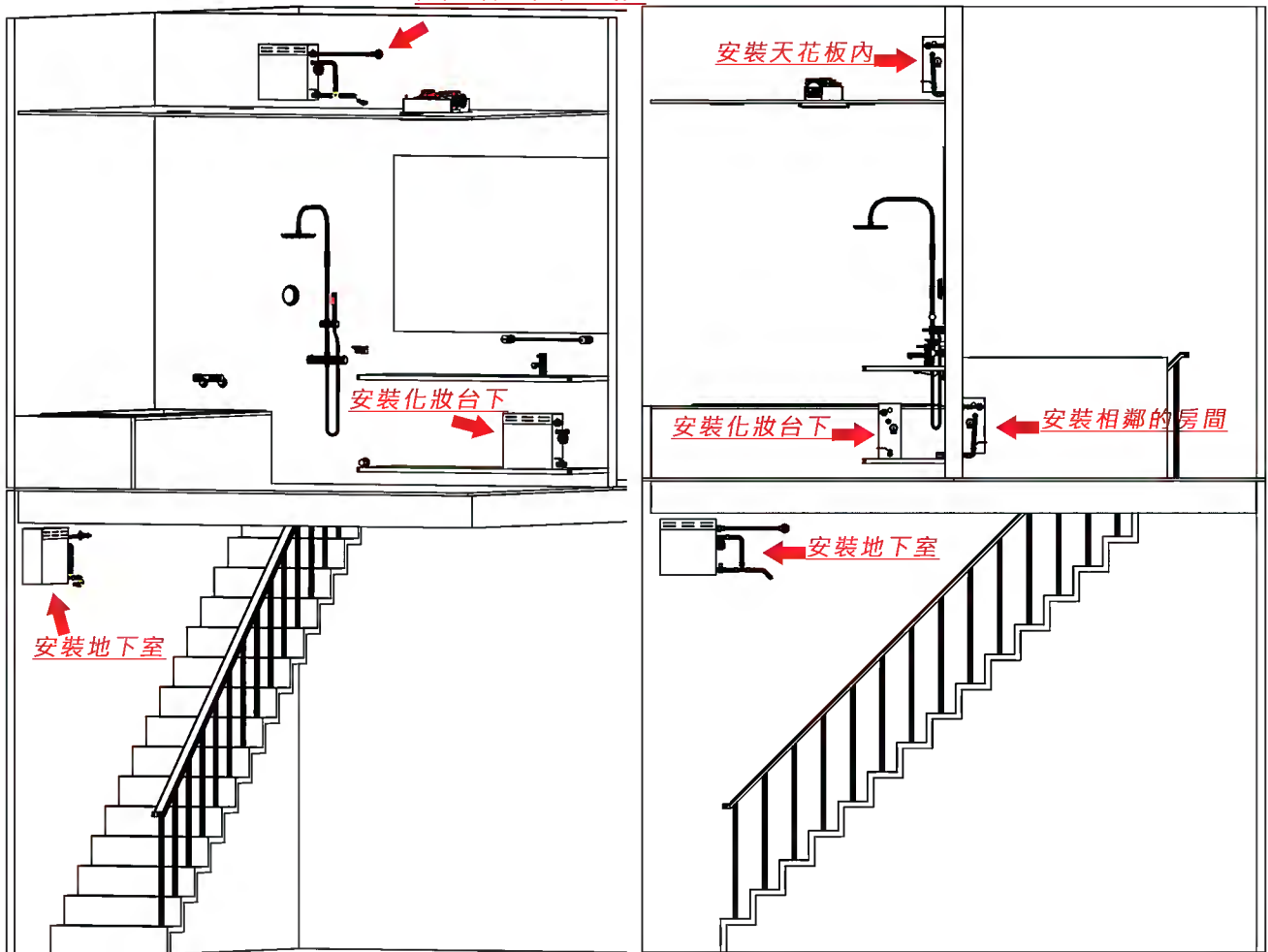

(圖一)

(圖二)

陸、水電工程

配管工程

- 1 預先選定適當安裝蒸氣浴組主機位置，以配合管路施工。
- 2 供、排水管路蒸氣輸送管路、控制面板預留孔與控制線導管這些工程需在牆面完成前施工完成。
- 3 蒸氣管路最好有包覆或保溫設施。
- 4 蒸氣浴組其入水口與蒸氣出口都用PF 1/2管牙（外牙）。
- 5 蒸氣導管需用不銹管配置，禁止使用PVC或其他管材。蒸氣頭為PF 1/2內螺牙，若使用3/4" 管材在出口處需做轉換為PF 1/2之外螺牙
- 6 蒸氣輸送管路禁止安裝任何開關閥，也不可設有U型彎曲或凹陷之配管。其原則為必須假設在蒸氣輸送管路內有凝結水時，它可以完全由管路流至蒸氣頭排出，不會有水殘留在管路之中。
- 7 蒸氣室所預留之蒸氣出口管路，需是PF 1/2外牙，凸出壁面約18mm，而且必須高於浴室地面15~20cm。（或角落之處。這樣不易碰到或燙傷且較舒適。）
- 8 控制面板必須裝置於蒸氣室內，故蒸氣室內需有與預留孔（用1P配線盒，且直立）。此亦為控制線導管在蒸氣室內的出口。其位置需視使用者所在最方便操作的地方。

如裝置於蒸氣室外亦可，但無法設定溫度，只能設定時間

配電工程

- 1 尋找一適當電源，需能符合蒸氣浴組使用，並配合適當規格之電線，將線路由電源處延伸至蒸氣浴組安裝位置。
- 2 插頭和插座其耐用電壓不能小於250V，其所能承受之最大電流負載值需等於或大於 BS-06=30Amps BS-08=40Amps。
- 3 若電源開關使用無熔絲開關，則可直接使用適當規格之電線延伸至蒸氣浴組預定安裝位置。
- 4 每一電路都需安裝漏電斷路器於配電箱內確保安全。

蒸氣機施工說明

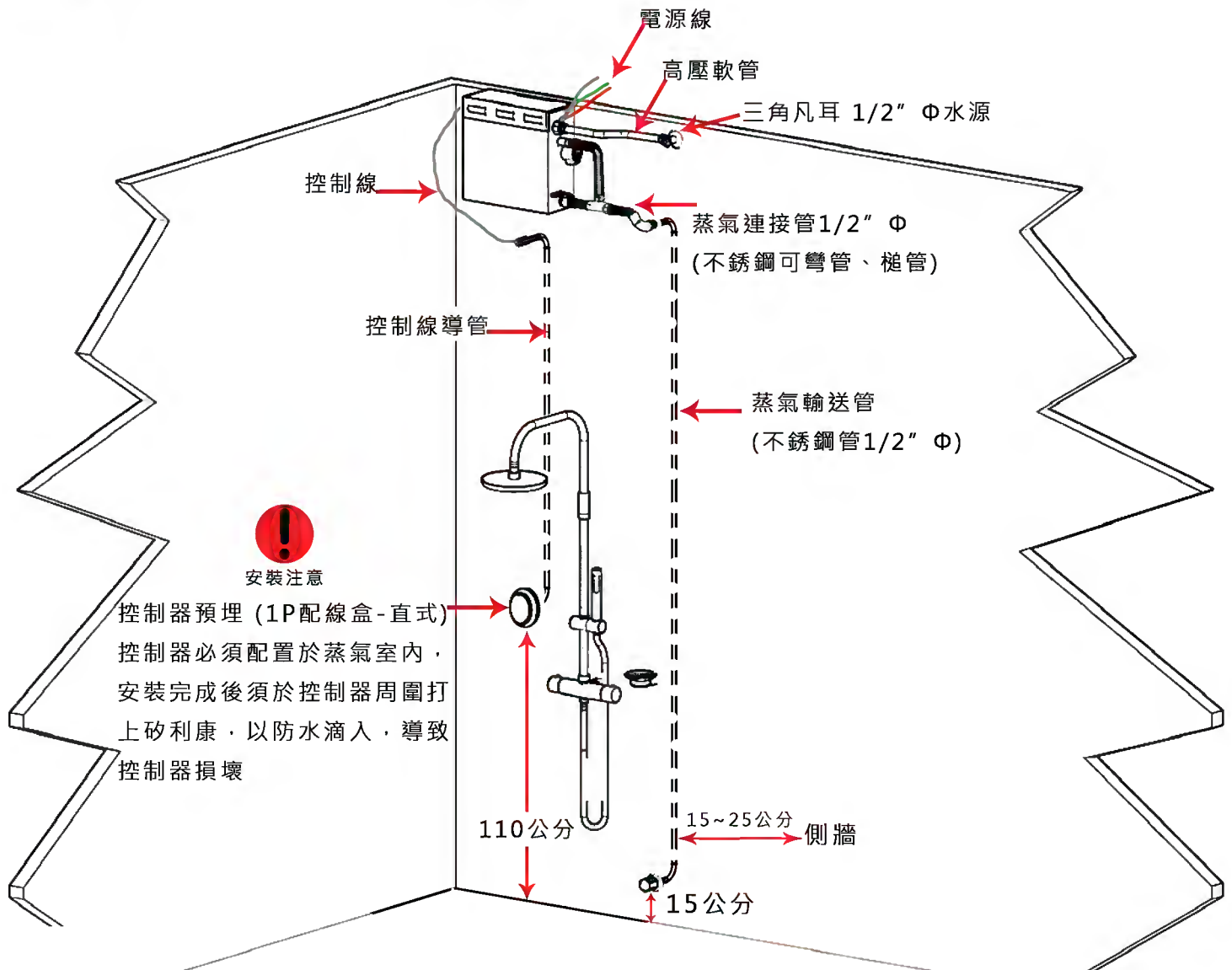

※蒸氣管、排水管須獨立配管較適合，且管路須低於蒸氣機

柒、安裝工程

管路連接

- 1 拆箱後請先確認配件是否齊全：控制面板、控制線、蒸氣頭、飾蓋。
- 2 將蒸氣浴組放置於預先選定安裝之處。

* 壁面安裝

- a 牆面必須是垂直的
- b 將蒸氣浴組護蓋外側的 2 顆螺絲拆下。
- c 打開護蓋，於另一側的機體外殼有兩個掛機孔。
- d 測量兩孔距離，在牆上鑽孔打入膨脹螺絲。

- e 將蒸氣浴組掛上，鎖上螺絲，注意不可傾斜。
- f 確保螺絲能承受蒸氣浴組的重量。(空機種11.5kg，入水後約重15.5kg)

* 放置地面或平台

- a 以不妨礙通行，不會遭受碰撞為原則，以免機體與管路受損。
- b 確保地面平坦，機體必須垂直直立不可傾斜。

3 連接進水管到機體入水口

- a 可裝設一開關閥以控制水源

4 蒸氣浴組的蒸氣出口，在連接至蒸氣輸送管路時需使用白鐵浪管(伸縮)接頭做連接。(禁止安裝任何開關閥在蒸氣管路上，也不可增設其他管路，避免阻隔蒸氣的流動。)

安裝蒸氣頭

- 1 先將飾蓋套入蒸氣頭，並將蒸氣頭鎖固於蒸氣室蒸氣管路出口，確定蒸氣頭的出口朝向地面。上面缺口可使用香精。
- 2 安裝蒸氣頭與飾蓋時需注意避免刮傷。
- 3 另可購藥草盒安裝。

※以上管路連接時，需確實做好止洩防漏工作。

連接電源

- 1 確認蒸氣浴組所需的電源規格與即將連接的電源是否符合，而且是專用迴路，附漏電斷路器。
- 2 確認即將連接的電源開關是關閉的。
- 3 將蒸氣浴組護蓋外側的兩顆螺絲拆下，移開護蓋。
- 4 以適當方式將蒸氣浴組電源線與接地線(L1、L2、GND)與預留之電源側連接。綠色接地線(GND)需確實連接，且不可接在任何有帶電的物體上。
- 5 若使用插頭與插座時其所能承受之電壓不得小於250V，其所能承受之最大電流負載值需等於或大於 BS-06=30Amps BS-08=40Amps。

連接控制線

- 1 取出控制線，將控制線由蒸氣浴組安裝位置，經由導管穿越至蒸氣室的預留孔。(或由蒸氣室穿至蒸氣浴組處。)
- 2 將蒸氣浴組側的控制線插頭穿過配線預留孔，將此插頭插入主機板上的接頭座。主機板上有兩處插座，任何一個都可。

安裝控制面板

1. 先將配電盒內異物清除，將面板固定於配線盒，將電話式活動插頭插入控制面板的接頭座內。
2. 先試機是否正常運轉，如一切正常後將控制面板與固定座接合。
3. 取出SILICON膠，沿控制面板與牆面貼合的周圍隙縫，填滿密封。以阻隔水氣進入控制面板，避免造成控制器故障。

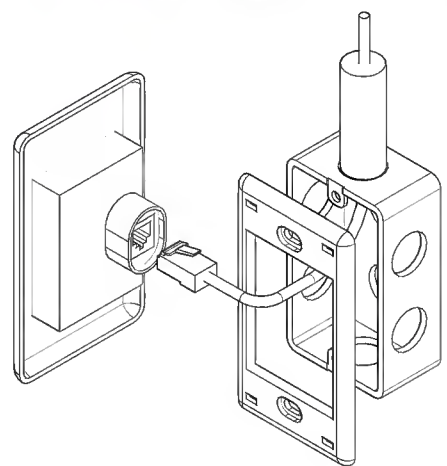
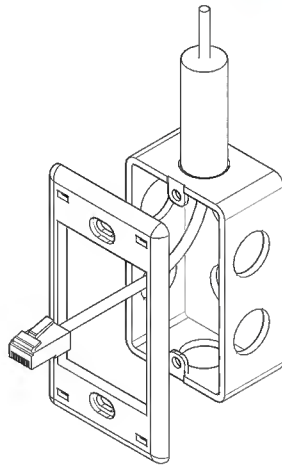
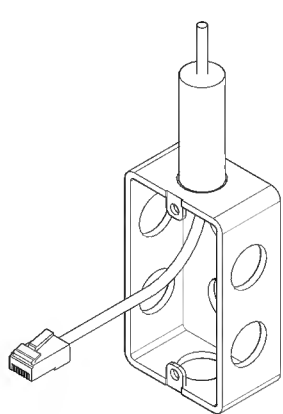
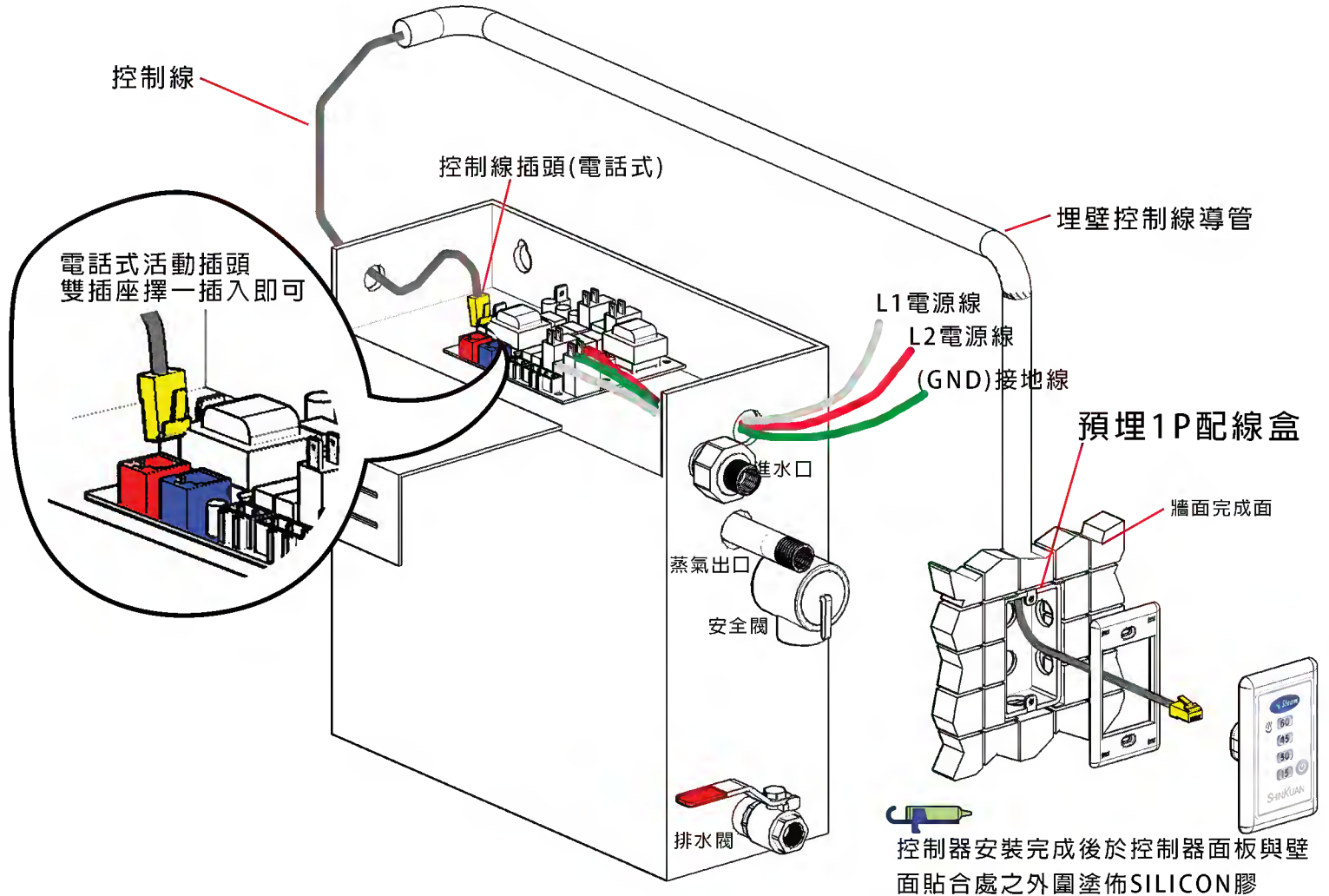

① 安裝地點先預埋 1P 配線盒

② 先將控制器與固定座分開。後把固定座安裝於配線盒

③ 控制線端子須準確插入控制器背面之插座

④ 控制器對準固定座按下即可